

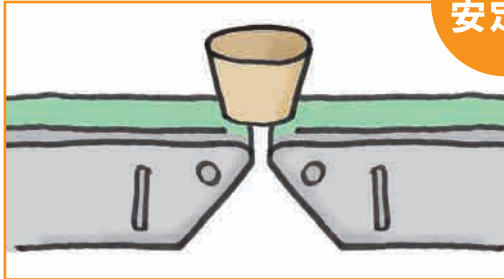

ナイフエッジコンベヤ

生まれ変わって新登場!! 小さな物の乗り継ぎに便利なナイフエッジ

ナイフエッジ



小さなものでも
安定!!

端部(曲折部)径はR3
安定乗り継ぎを実現!



写真は短機長タイプ: SJKK
(標準両端ナイフエッジ仕様)

通常のコンベヤ

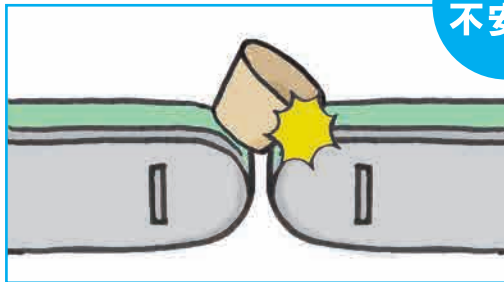

小さなものだと
不安定

生まれ変わって新登場!!

新型	旧型(廃番)
SZKK (30フレーム・センタドライブ)	SZK・SZR
SJKK (30フレーム・センタドライブ・短機長タイプ)	SMJK・SMJR
SHZKK (60フレーム・センタドライブ)	SHZK
SCKK (30フレーム・ヘッドドライブ)	SCK・SCR
SMHKK (60フレーム・ヘッドドライブ)	SMHK

センタドライブ SZKK(30フレーム)・SHZKK(60フレーム)

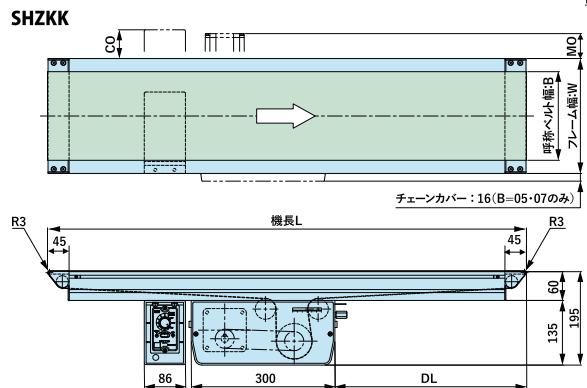
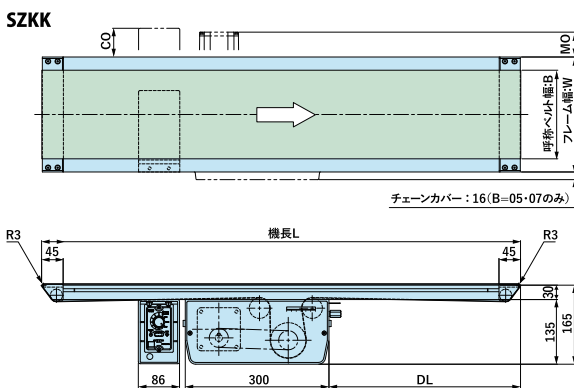

■ 主な仕様: SZKK・SHZKK

ヘッドテールプーリ径	R3 (両端ナイフエッジ)
ベルト幅B (cm)	05 07 10 15 20 25 30 35 40 50 60
機長L (m)	0.55~3.0 (脚・コントローラなしの場合は最短機長0.45)
モータ区分/容量	D: ブラシレスインバータ変速 / 13: 130W C: 定速 / 60: 60W、90: 90W
ドライブ区分	C: センタドライブ
電源区分	1: 単相100V 2: 単相200V 3: 三相200V
周波数 (Hz)	50/60
搬送速度 (m/min)	max20
スイッチ位置	R: 右・正転 L: 左・正転 RB: 右・逆転 LB: 左・逆転
最大搬送重量 (kg)	20 (全長・分散荷重)

■ DL寸法: SZKK・SHZKK

機長L (mm)	DL寸法 (mm)
550 ~ 999	60
1000 ~ 1600	400
1601 ~ 3000	600

●機長L≧ベルト幅B×1.5で選定してください。●逆転仕様は搬送能力が低下し、蛇行調整が困難となります。

ヘッドドライブ SCKK (30フレーム)・SMHKK (60フレーム)

SCKK

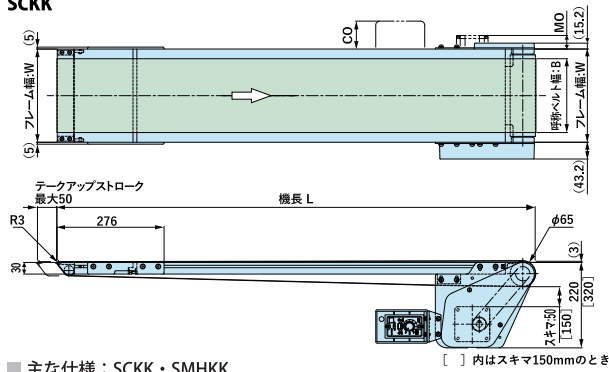

SMHKK

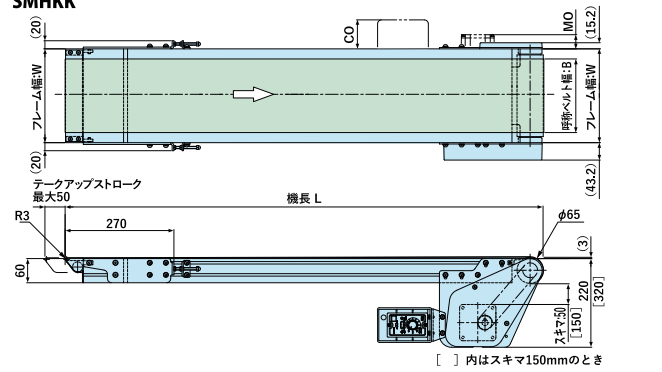

■主な仕様：SCKK・SMHKK

ヘッドテールプーリ径	R3 (片側ナイフエッジ) φ65 (ヘッドプーリ)
ベルト幅B (cm)	05 07 10 15 20 25 30 35 40 50 60
機長L (m)	SCKK : 0.55~3.0 SMHKK : 0.7~3.0 (ドライブ区分Hの場合)
モータ区分/容量	D : ブラシレスインバータ変速 / 13 : 130W C : 定速 / 60 : 60W、 [※] 90 : 90W
ドライブ区分	H : 両支持モータ下部スキマ50 HU : 両支持モータ上部スキマ50 HH : 両支持モータ下部スキマ150 HUH : 両支持モータ上部スキマ150 A : 片支持モータ下部スキマ50 AU : 片支持モータ上部スキマ50 HS : 横出し標準モータ HSW : 横出し直交軸モータ
電源区分	1 : 単相100V 2 : 単相200V 3 : 三相200V
周波数 (Hz)	50/60
搬送速度 (m/min)	max20
ドライブ位置	R : 右・正転 L : 左・正転
最大搬送重量 (kg)	20 (全長・分散荷重)

●機長L≧ベルト幅B×1.5で選定してください。●逆転仕様はできません。※SCKKで60Wは選べません。

短機長タイプ SJKK (30フレーム)

■主な仕様：SJKK

ヘッドテールプーリ径	R3 (両端ナイフエッジ)
ベルト幅B (cm)	05 07 10 15 20 25 30 35 40 50 60
機長L (m)	0.3~3.0
モータ区分/容量	D : ブラシレスインバータ変速 / 13 : 130W C : 定速 / 60 : 60W、90 : 90W
電源区分	1 : 単相100V 2 : 単相200V 3 : 三相200V
周波数 (Hz)	50/60
搬送速度 (m/min)	max20
スイッチ位置	R : 右・正転 L : 左・正転 RB : 右・逆転 LB : 左・逆転
最大搬送重量 (kg)	20 (全長・分散荷重)

●機長L≧ベルト幅B×1.5で選定してください。●逆転仕様は搬送能力が低下し、蛇行調整が困難となります。

■DL寸法：SJKK

機長L (mm)	DL寸法 (mm)
300 ~ 399	50
400 ~ 999	60
1000 ~ 1600	400
1601 ~ 3000	600

SJKK

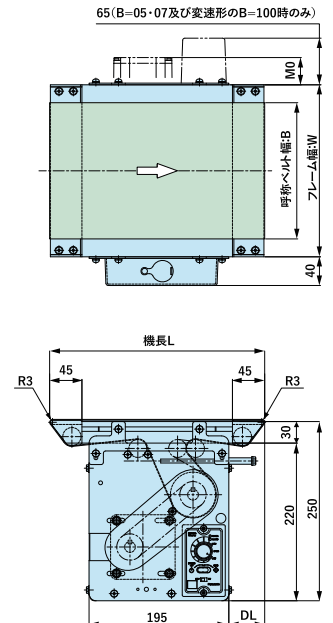

三機工業株式会社 機械システム事業部

カスタマーセンター TEL:046-273-8989
 東日本エリア TEL:03-6367-7625
 中部エリア TEL:052-582-5560
 関西エリア TEL:06-6444-6322
 中国・九州エリア TEL:082-218-5606



<http://www.hansou.jp>

店印欄